

IRIDIUM SAVER



DDI 火花塞长寿的秘密

DENSO 推出了最新一代的耐磨火花塞 – DENSO 双铱 (DDI) 火花塞。

DDI 火花塞技术改善并延长了火花塞的使用寿命，需要的维护也比竞争对手制造的火花塞少得多。

在沼气发动机中使用，DDI 火花塞特别有效。

今天就试试 DENSO DDI 火花塞吧

独特的“铱合金”

DENSO 开发并享有专利的独特高焊接点“铱合金”，耐磨性远远超过其他铱火花塞。

专利：日本(2877035)，英国(2302367)，美国(6094000)

铱设计

中心电极和接地电极上的铱垫减少了火花间隙的扩张。

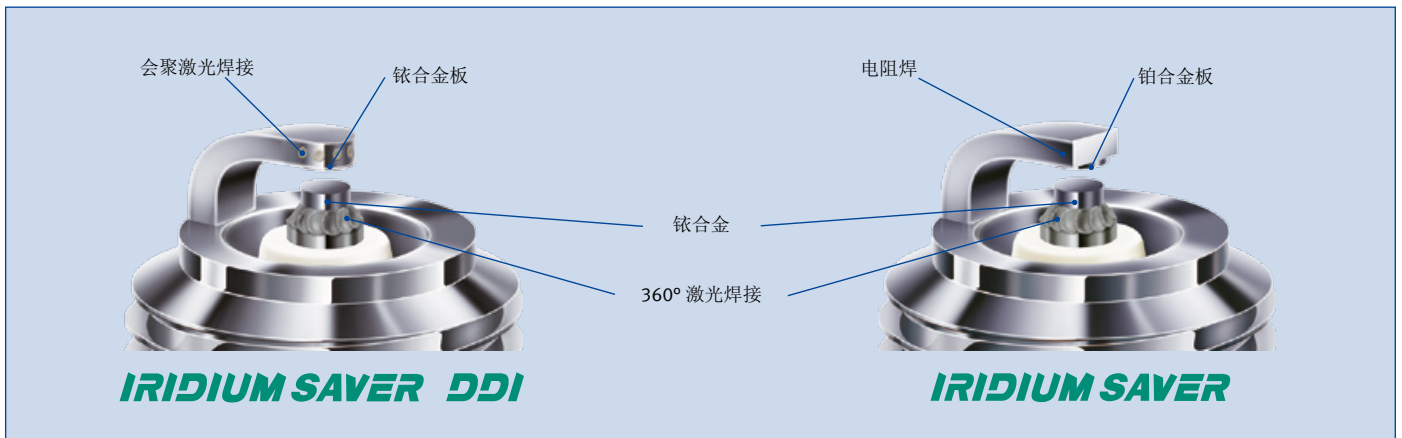

会聚激光焊接

通过激光焊接将铱合金牢固地固定在接地电极上，确保了高温燃烧发动机内焊接的高度可靠性。

360° 激光焊接

通过“360° 激光焊接”确保铱尖稳固焊接，可以承受所有极端的发动机状况专利：日本(2921524)，美国(6078129)

提供更长的寿命

通过在两侧安装铱垫抑制间隙扩张。

通过这种方式抑制间隙扩张，火花塞的寿命比 Iridium Saver 的更长。

间隙扩张

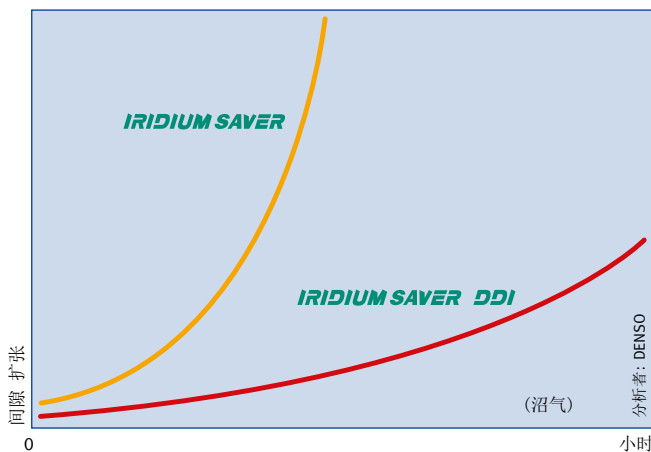

以上是 DENSO 的分析结果

点火电压限制

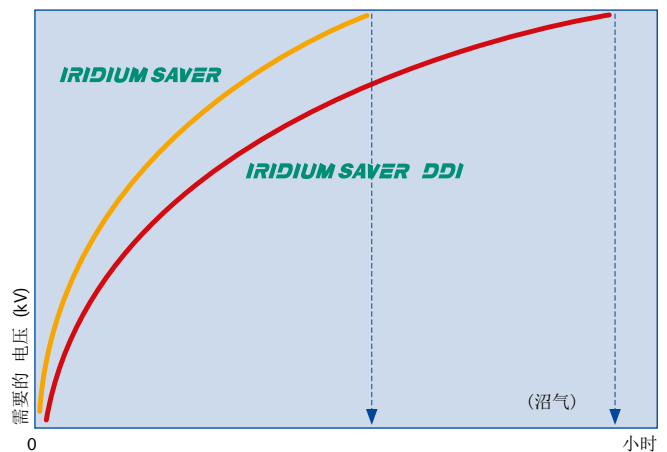

高介电陶瓷

新开发的陶瓷具有晶粒更细、模内压力更高和密度更高的特点，能够防止绝缘体被电击穿。

横向断裂强度

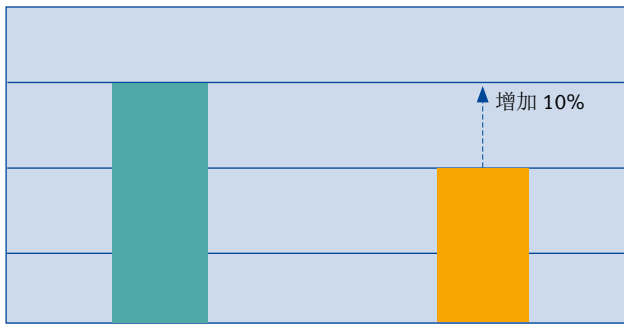

IRIDIUM SAVER DDI

常规火花塞

电击穿电压 (kV)

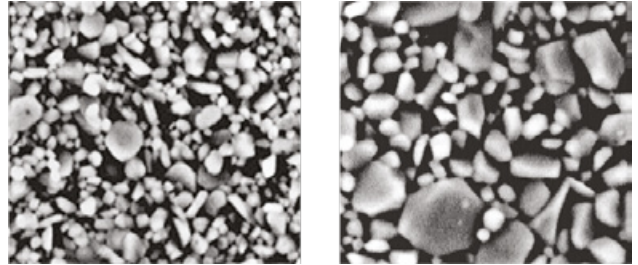

新开发的陶瓷

常规陶瓷



IRIDIUM SAVER DDI

常规火花塞

高度可靠的单片式电阻

Iridium Saver 火花塞在高温炉电阻玻璃上安装抗应力单片电阻器，用以确保火花塞耐燃烧高压的高度可靠性。

此外，这样做还消除高能量线圈对电子设备的噪声干扰。

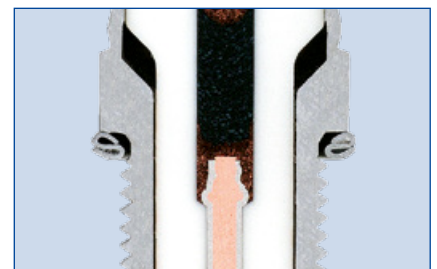

IRIDIUM SAVER

特殊镀镍，抗腐蚀性更好

抵抗冷凝酸性水腐蚀的能力。在酸性蒸汽环境下进行暴露试验。

测试时长: 700 小时
 温度: 90°C
 酸性水: pH=2

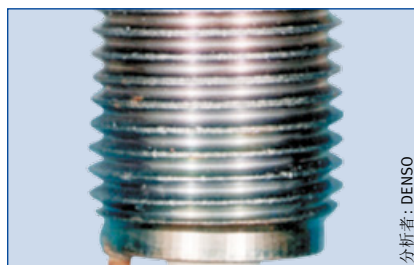

分析者: DENSO

普通火花塞



分析者: DENSO

SAVER 火花塞长寿的秘密

DENSO 的 OEM 专业知识和勇于创新的精神是其依然能够屹立在燃气发动机火花塞发展最前沿的原因。Iridium Saver 和 Iridium Saver Performer 火花塞系列所采用的独特的专业技术延长了它们的使用寿命，令它们非常适用于高压压缩稀燃发动机之中。Iridium Saver 和 Iridium Performer 也有助于最大限度地发挥发动机的性能并且提高耐用性。因为相较于标准火花塞需要的维护极少，Iridium Saver 和 Iridium Saver Performer 能够延长检修间隔时间。今天就试试 DENSO 的 Iridium Saver 或 Iridium Saver Performer 火花塞吧。

独特的“铱合金”

DENSO 开发并享有专利的独特高焊接点“铱合金”，耐磨性远远超过其他铱火花塞
 专利：日本(2877035)，英国(2302367)，美国(6094000)

360° 激光焊接

通过“360° 激光焊接”确保铱尖稳固焊接，可以抵御
 专利：日本(2921524)，美国(6078129)

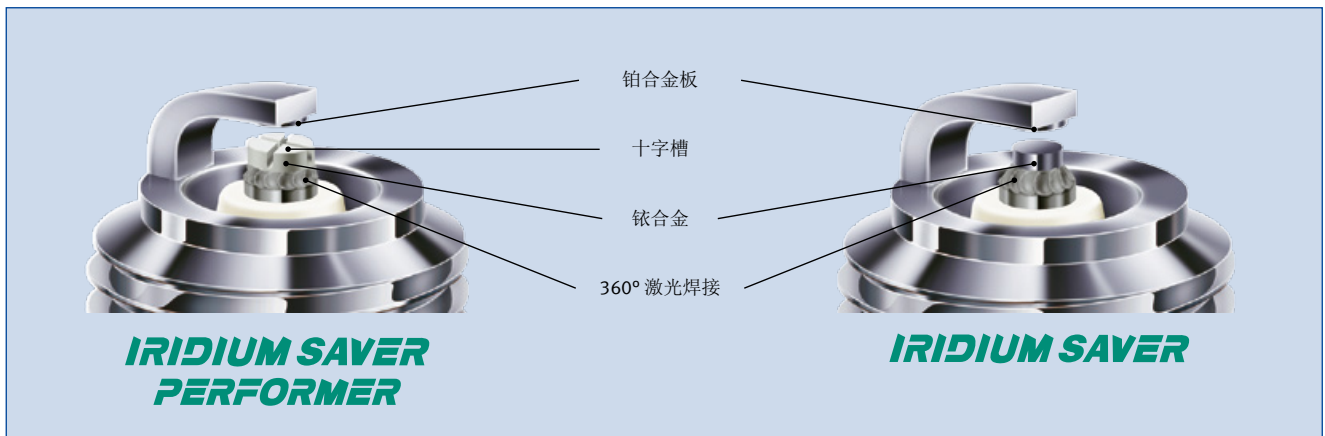

十字槽设计 (M18 火花塞)

通过十字槽创造 4 个小电极，改善了性能并且抑制了电压值离散，从而显著地降低了电压。
 专利：USA(6215234)

提供更长的寿命

通过 1) 独特的“铱合金”
 2) 十字槽电极抑制所需的电压，从而获得了比常规火花塞更长的使用寿命。

十字槽设计

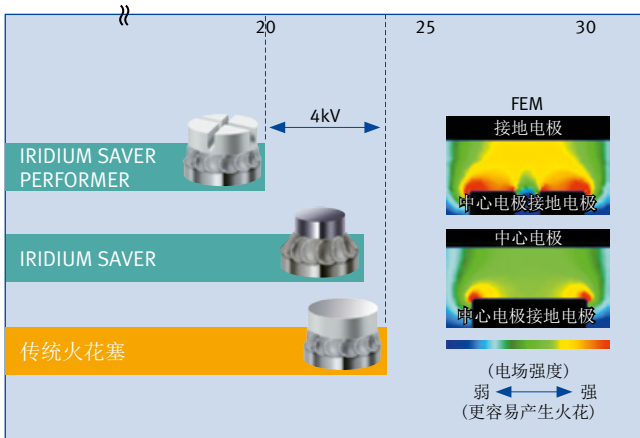

点火电压限制

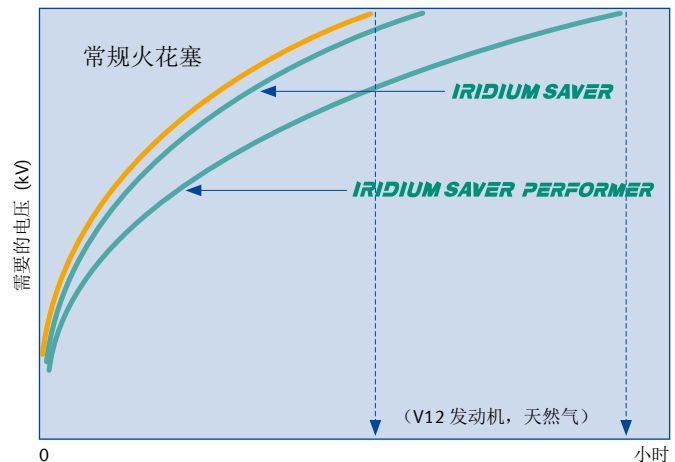

以上是 DENSO 的分析结果

燃气发动机

G I 3 - 1 (A)

安装尺寸和紧固扭矩					
编号	螺纹	六角头尺寸	螺纹	力矩	
E	M14x1.25	20.8 mm	19 mm	涂润滑剂	20 Nm, 15 lb-ft
N			12.7 mm		
K		16 mm	19 mm	无润滑剂	30 Nm, 22 lb-ft
L	M18x1.5	20.8 mm	20.6 mm	涂润滑剂	30 Nm, 22 lb-ft
I		22.2 mm			
T			13.8 mm	无润滑剂	45 Nm, 33 lb-ft

初始间隙	
编号	公称值
3	0.3 mm
4	0.4 mm
5	0.5 mm

端子设计		
	编号	规格
	无	固体
A	带螺母	

火花塞类型和安装尺寸	
1. IRIDIUM SAVER 中心电极上有不带十字槽的铱垫， 接地电极上有铂垫。	
3. IRIDIUM SAVER 供汽车使用	
5. IRIDIUM SAVER DDI 中心电极上有不带十字槽的铱垫， 接地电极上有铱垫。	
1. IRIDIUM SAVER PERFORMER 中心电极上有十字槽的铱垫， 接地电极上有铂垫。	
3. IRIDIUM SAVER 中心电极上有不带十字槽的铱垫， 接地电极上有铂垫。	
5. IRIDIUM SAVER DDI 中心电极上有不带十字槽的铱垫， 接地电极上有铱垫。	

对照参考

	CHAMPION®	STIIT®	ALTRONIC®	BERU®	IRIDIUM SAVER	IRIDIUM SAVER DDI	IRIDIUM SAVER PERFORMER
M14x1.25	RN79G (0.015)	407XL, R407XL	J1463DP	14R-3CPU, 14-3CPU, 14R-5DPU, 14R-4CDP	GE3-1	GE3-5	
	RN79G (0.020)			14R-4CIU (Z205)	GE5-1		
	RC78PYP, RC78PYP15			14FR-4DPUO	GK3-1	GK3-5	
	RC78WYP15			14FR-4DIU, 14GZ-LL-FR			
	RL85G, RL15B	407L, R407L	J1443DP	14R-5BPU, 14R-4ADP, 14R-5BIU	GN3-1		
M18x1.5	FB77WPCC, RB77WPCC, KB77WPCC, RB77CC, PB78WPC	R807LL	L1863IP	18GZ4-77, 18GZ6-77-2	GI3-3	GI3-5	GI3-1
	RB75N, RB75PP			18GZ20	GI3-3	GI3-5	GI3-1
	RB75WPCC-1			18GZ5-77-2	GL3-3	GL3-5	GL3-1
	RB76N, RB76PP			18GZ7	GI3-3	GI3-5	GI3-1
	RM77N RM77PP			807, 827, 847, U827, U847	L1843B L1843IP	18GZ22	

火花塞 M14x1.25

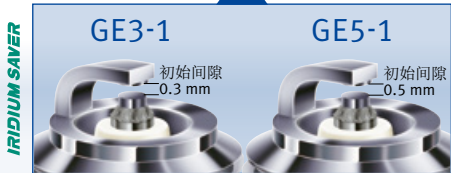
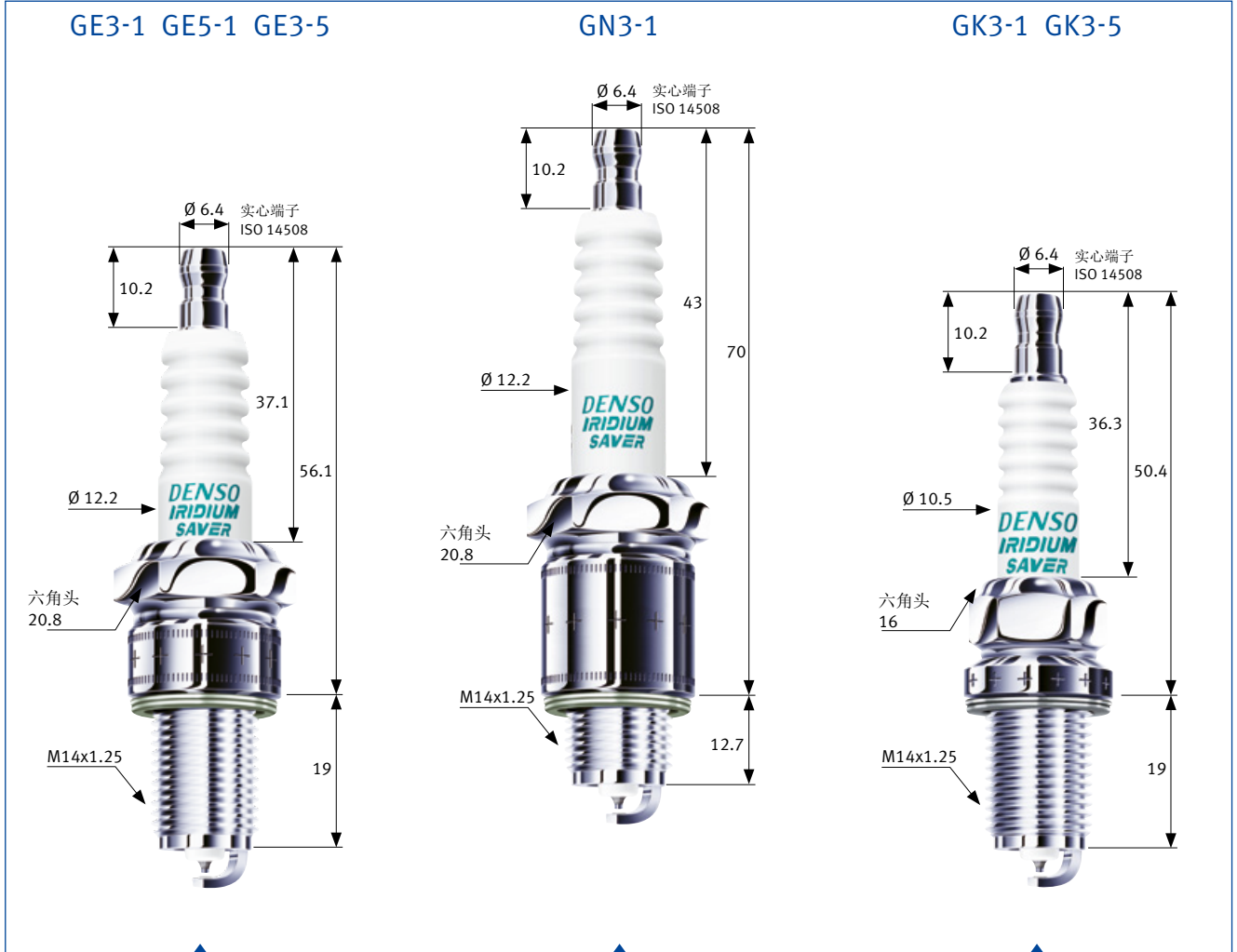

IRIDIUM SAVER PERFORMER



火花塞 M18x1.5

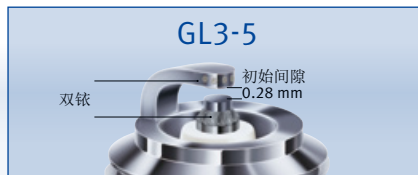
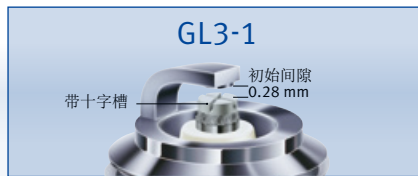
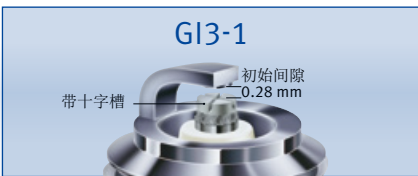
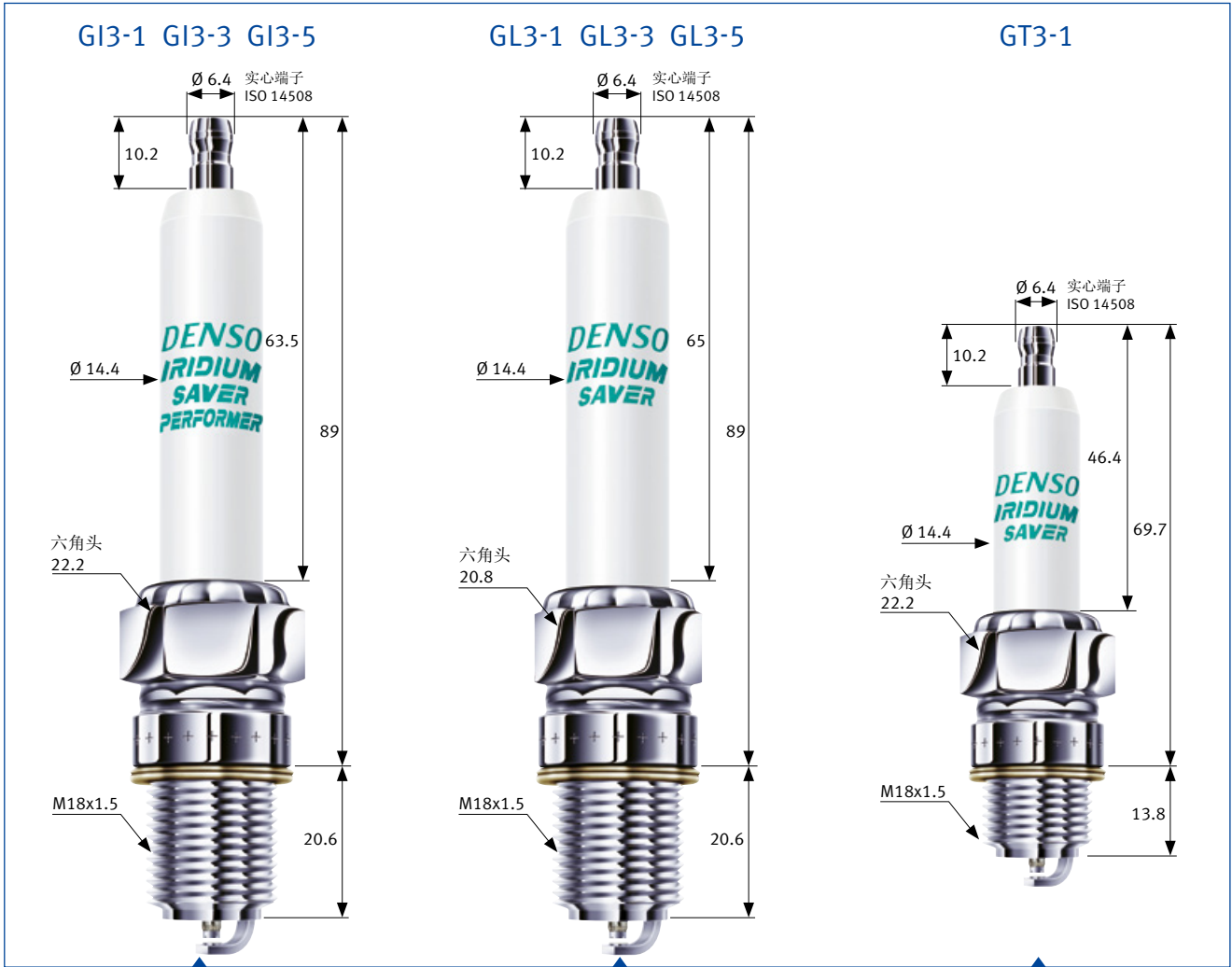

本页上所有DENSO数据皆由DENSO提供。MOTORTECH发表此等信息，但不对其内容、完整性和准确性承担任何义务或责任。

IRIDIUM SAVER

IRIDIUM SAVER PERFORMER

IRIDIUM SAVER DDI

发生棘手问题时，我们的服务团队会火速抵达您的作业现场。



无论您身在世界哪个地方，我们都能前往应援。我们知道事关重大，所以我们比其他竞争对手做得更出色。这是因为我们希望您的工作场所随时随地一切正常运行。



这样的定位完全贯彻了我们的座右铭：让我们放下一切，全心全意为您解决问题！



DENSO 火花塞分销合作伙伴



MOTORTECH GmbH

Hogrevestr. 21-23
29223 Celle
德国
电话: +49 5141 93 99 0
传真: +49 5141 93 99 99
www.motortech.de
motortech@motortech.de

莫拓太轲控制系统（上海）有限公司
中国上海闸北区梅园路228号1018室
邮编: 200070
电话: +86 21-63807338
传真: +86 21-63807338
www.motortechshanghai.com
info@motortechshanghai.com

分销商:

版本所有
保留 MOTORTECH 出版物中所用所有材料的版权。未经 MOTORTECH 许可，不得以任何形式复制或使对象，例如其他电子或印刷出版物中的图片或文字。

商标信息
MOTORTECH的产品和MOTORTECH的标识已注册/或为MOTORTECH控股有限公司拥有的商标。

所示的所有 OEM 名称和部件编号仅供参考。在本MOTORTECH 出版物中使用或显示的所有商标、标识以及在 MOTORTECH 出版物中使用或显示的符号皆是其所有者的专属对象并且仅供参考。